

DICHTUNGSMASSE "HYLOMAR"

die bekannte, blaue Qualitäts-Dichtungsmasse
hervorragende mechanische und chemische
Eigenschaften im Bereich von -50 bis + 250° C

80 ml-Tube 00 00 0 001 793 **9,85 €** (Grundpreis = 123,13 € / Liter)



KUPFERPASTE "Cu 800"

verhindert wirkungsvoll Festbrennen, Festfressen, Kaltverschweißen,
Verschleiß, Korrosion und Passungsrost.
temperaturbeständig bis 1100° C

Ein Muss für Krümmerverschraubung und Zündkerzengewinde!

Verlängert erheblich die Lebensdauer!

5,5 g Aufreißtüte 00 00 0 003 702 **1,95 €** (Grundpreis = 354,55 € / Kg)

100 g Tube 00 00 0 003 703 **17,85 €** (Grundpreis = 178,50 € / Kg)

MOTORRAD STEMLER GmbH

Garschager Heide 29 Tel.: +49 (0)2191 53067
D-42899 Remscheid Fax: +49 (0)2191 590349
www.motorrad-stemler.de / info@motorrad-stemler.de

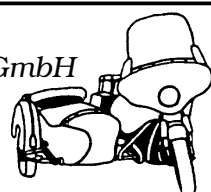

Kugelpopf-FETTPRESSE



Diese 70 ccm Fett fassende Kolbenstoßpresse mit Teleskoprohr hat ein schwarzes Gehäuse und wird mit dem Mundstück für Schmiernippel in alter Kugelpopf Form (siehe A) geliefert. Diese alte Form des Schmiernippels findet man speziell auch bei den alten Motorrädern der 50er / 60er Jahre. Optional können auch die Mundstücke Typ B und C aufgeschraubt werden (bitte einzeln mitbestellen). Somit verfügt man über eine kleine Fettpresse zur universellen Verwendung (L = 24 cm / Ø = 3,6 cm).

Fettpresse 70 ccm mit Hohlmundstück	00 00 0 003 974	19,85 €
Hydraulik- Mundstück (B)	00 00 0 004 001	2,95 €
Spitz- Mundstück (C)	00 00 0 004 002	2,95 €
Fett , 100 Gramm Tube***	00 00 0 004 003	8,95 € (Grundpreis = 89,50 € / Kg)
Fett , 400 Gramm Kartusche***	00 00 0 004 004	14,95 € (Grundpreis = 37,38 € / Kg)

*** bei dem angebotenen Fett handelt es sich um eine Hochtemperaturfett, das neben den üblichen Schmierstellen (Wellen, Achsen, Hebel usw.) auch bei hohen Temperaturen z.B. im Wälz- und Gleitlagerbereich eingesetzt werden kann!

A = Hohlmundstück DIN 3402
 B = Hydraulikmundstück DIN 71412
 C = Spitzmundstück DIN 3405

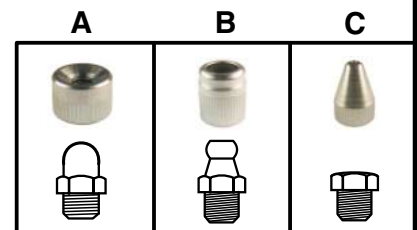

SCHMIERNIPPEL

SW = Schlüsselweite

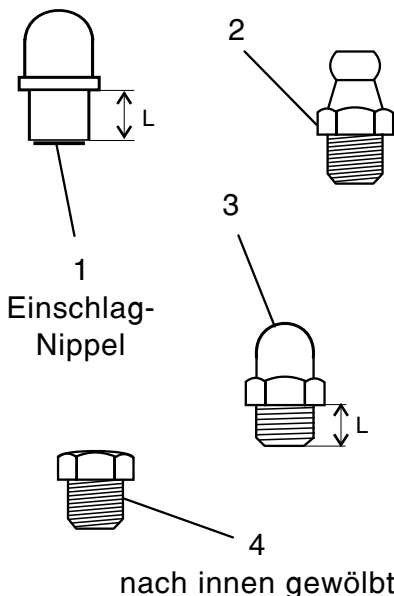

		Gewinde	SW	L		
1	verzinkt	Ø 6	-	5	00 00 0 000 477	1,30 €
2	verzinkt	AM 6 X 1	7	5	00 00 0 003 165	1,05 €
	verzinkt	AM 6 X 1	7	6	00 00 0 001 853	1,05 €
	verzinkt	AM 8 X 1	9	6	00 00 0 001 324	0,80 €
3	verzinkt	AM 6 X 1	7	6	32 72 2 072 284	1,45 €
	Edelstahl	AM 6 X 1	7	5	00 00 0 004 005	2,95 €
	Messing	AM 6 X 1	7	5	00 00 0 004 006	3,45 €
	verzinkt	AM 6 X 0,75	7	5	00 00 0 001 854	1,75 €
	Messing	AM 6 X 0,75	8	9	00 00 0 001 855	2,25 €
4	verzinkt	AM 6 X 1	7	6	07 11 9 960 260	0,95 €

MOTORRAD STEMLER GmbH

Garschager Heide 29 Tel.: +49 (0)2191 53067
 D-42899 Remscheid Fax: +49 (0)2191 590349
www.motorrad-stemler.de / info@motorrad-stemler.de

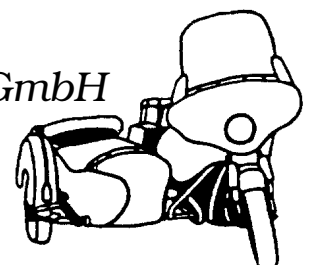

Vergaserflansche

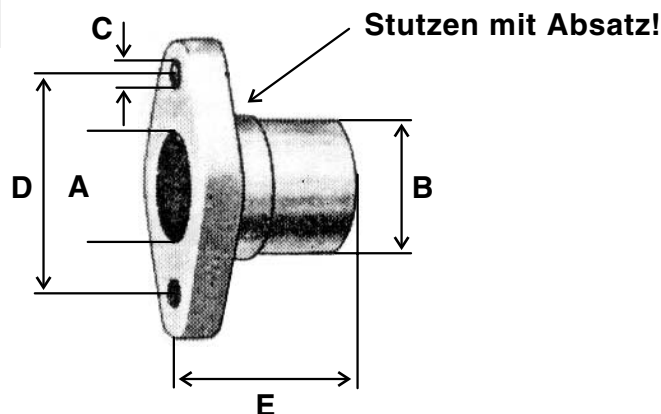

A = Ansaug-Durchmesser
B = Anschluß-Durchmesser
C = Bohrungs-Durchmesser
D = Bohrungs-Abstand

A	B	C	D	E		
Ø 20 mm	Ø 29 mm	Ø 7,4 mm	40 mm	38 mm	00 00 0 004 012	39,85 €
Ø 22 mm	Ø 29 mm	Ø 6,4 mm	44 mm	32 mm	13 11 0 039 102	64,85 €
Ø 24 mm	Ø 29 mm	Ø 8,4 mm	48 mm	38 mm	47 01 1 727 300	64,85 €
Ø 24 mm	Ø 29 mm	Ø 8,4 mm	53 mm	35 mm	00 00 0 004 013	39,85 €
Ø 26 mm	Ø 32 mm	Ø 8,4 mm	53 mm	45 mm	00 00 0 000 645	29,85 €
Ø 26 mm	Ø 32 mm	Ø 8,4 mm	53 mm	60 mm	13 11 0 039 103	26,85 €

	Besonderheiten:	Verwendungsbeispiele:
00 00 0 004 012	Stutzen mit Einstich vorne (verjüngt)	NSU 201 OSL
13 11 0 039 102	Stutzen ohne Absatz	BMW R 23, R 24
47 01 1 727 300	Stutzen ohne Absatz	DKW RT 200, BMW R 6, 61, 66
00 00 0 004 013	Stutzen ohne Absatz	BMW R 11, R 12, R 71, R 75
00 00 0 000 645	Stutzen mit Absatz & Steg vorne (Ø 31x7)	BMW R 26/27 m. Ersatzvergaser
13 11 0 039 103	Stutzen mit Absatz & Steg vorne (Ø 31x7)	BMW R 26/27

Die Tabellen auf dieser Seite geben einen Überblick der lieferbaren Ansaugstutzen. Neben den angegebenen Verwendungsbeispielen können diese Flansche auf für andere Modelle z.B. durch abdrehen oder kürzen der Stutzen, verändern des Lochabstands "D" usw. abgepasst werden. Dafür haben wir die Maße der Stutzen mit angegeben.

MOTORRAD STEMLER GmbH

Garschager Heide 29 Tel.: +49 (0)2191 53067
 D-42899 Remscheid Fax: +49 (0)2191 590349
www.motorrad-stemler.de / info@motorrad-stemler.de

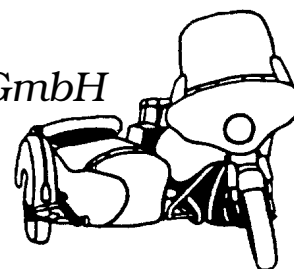



"CLIMAX" - MOTORRAD-BRILLEN

1	Gesichtsauflage schwarzes Leder, verchromter Metallrahmen	00 00 0 001 842	59,85 €
2	Gesichtsauflage braunes Leder, verchromter Metallrahmen	00 00 0 001 843	59,85 €
3	Gesichtsauflage schwarzer Schaumstoff, schwarzer Kunststoffl.	00 00 0 003 925	39,85 €
4	"für Brillenträger" schwarzes Leder, verchromter Metallrahmen	00 00 0 001 845	79,85 €

MOTORRAD STEMLER GmbH

Garschager Heide 29 Tel.: +49 (0)2191 53067
 D-42899 Remscheid Fax: +49 (0)2191 590349
www.motorrad-stemler.de / info@motorrad-stemler.de

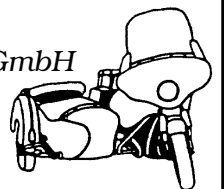

Neuheiten

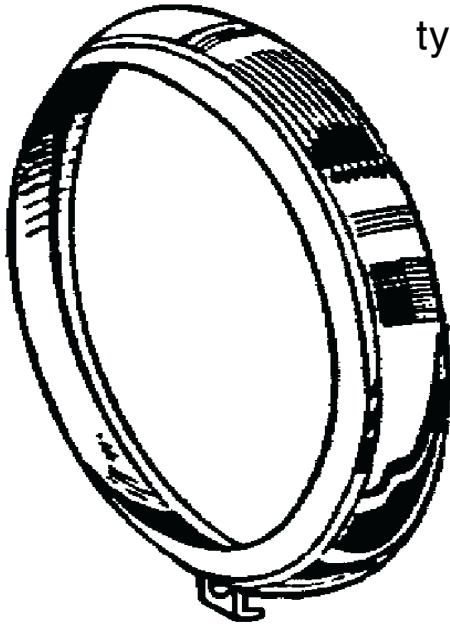

CHROMRING "Typ HELLA 105"
typischer Lampenring der 98 ccm Motorräder
für Scheinwerfer mit Lichtaustritt 105 mm

00 00 0 003 919 **49,85 €**

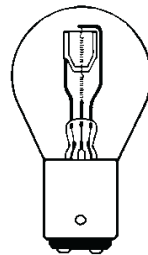

BILUX-BIRNE

6 Volt 15/15 Watt / Sockel: BAX 15 d

00 00 0 002 808 **5,95 €**

die typische Zweifadenbirne für die
leistungsschwache 98-er Lichtmaschine!

MOTORRAD STEMLER GmbH

Garschager Heide 29 Tel.: +49 (0)2191 53067
D-42899 Remscheid Fax: +49 (0)2191 590349
www.motorrad-stemler.de / info@motorrad-stemler.de

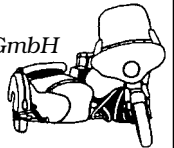

Neuheiten

ZÜNDKERZEN-MIKROMETER

unerlässlich für die exakte Zündzeitpunkteinstellung
und zur Ermittlung des oberen Totpunktes bei Motoren
mit M 14 x 1,25 Kerzengewinde, in bester Werkstattqualität
mit Mikrometerskala in 1/10 mm Schritten

00 00 0 001 773 **34,85 €**

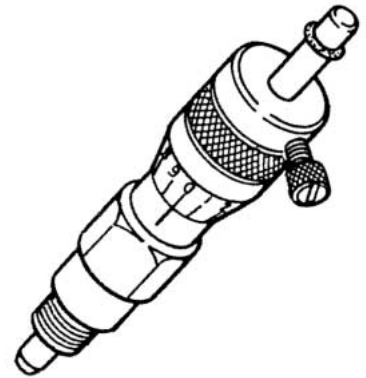

SCHNELLKUPPLUNG für Kraftstoffschlauch
dicht öffnend, für Schlauch mit Innen-Ø 7,5,

00 00 0 003 840

9,85 €



Automatik- Batterieladegerät

00 00 0 003 808 = **19,85 €**

- Betriebsspannung 230 V AC / 50 Hz
- umschaltbar 2 V / 6 V / 12 V
- automatische Ladestromanpassung
in Abhängigkeit vom Batteriezustand
- maximaler Ladestrom 600 mA
- konstante Ladeschlussspannung
- Kurschluß- und Verpolungsschutz
- Anzeige für Ladung und Verpolung

Dieser speziell für kleinere Batterien konzipierte Automatik-Stecklader lädt sicher und zuverlässig alle Blei-Akkus (Säure/Gel/Flies) auf oder nach. Der auch als Erhaltungslader einsetzbare Stecklader kann ständig am Netz und an der Batterie verbleiben. Sobald die Ladeendspannung erreicht ist, schaltet die elektronische Regelung den Ladestrom ab. Bei dann fortschreitender Selbstentladung der weiterhin angeklebten Batterie erkennt die Elektronik diesen Zustand und schaltet den Erhaltungsladestrom wieder ein. Dies schützt den Akku vor Schäden und hält Ihren Oldtimer oder andere Geräte, die nicht ständig gebraucht werden, immer einsatzbereit. Der Ladevorgang wird durch eine grüne Kontroll-LED angezeigt, eine versehentliche Verpolung durch eine rote Warn-LED.

MOTORRAD STEMLER GmbH

Garschager Heide 29 Tel.: +49 (0)2191 53067
D-42899 Remscheid Fax: +49 (0)2191 590349
www.motorrad-stemler.de / info@motorrad-stemler.de

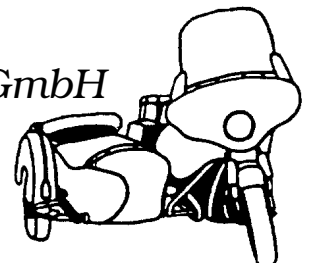

KERZENSTECKER alte Form "Bakelit"

Neuheiten

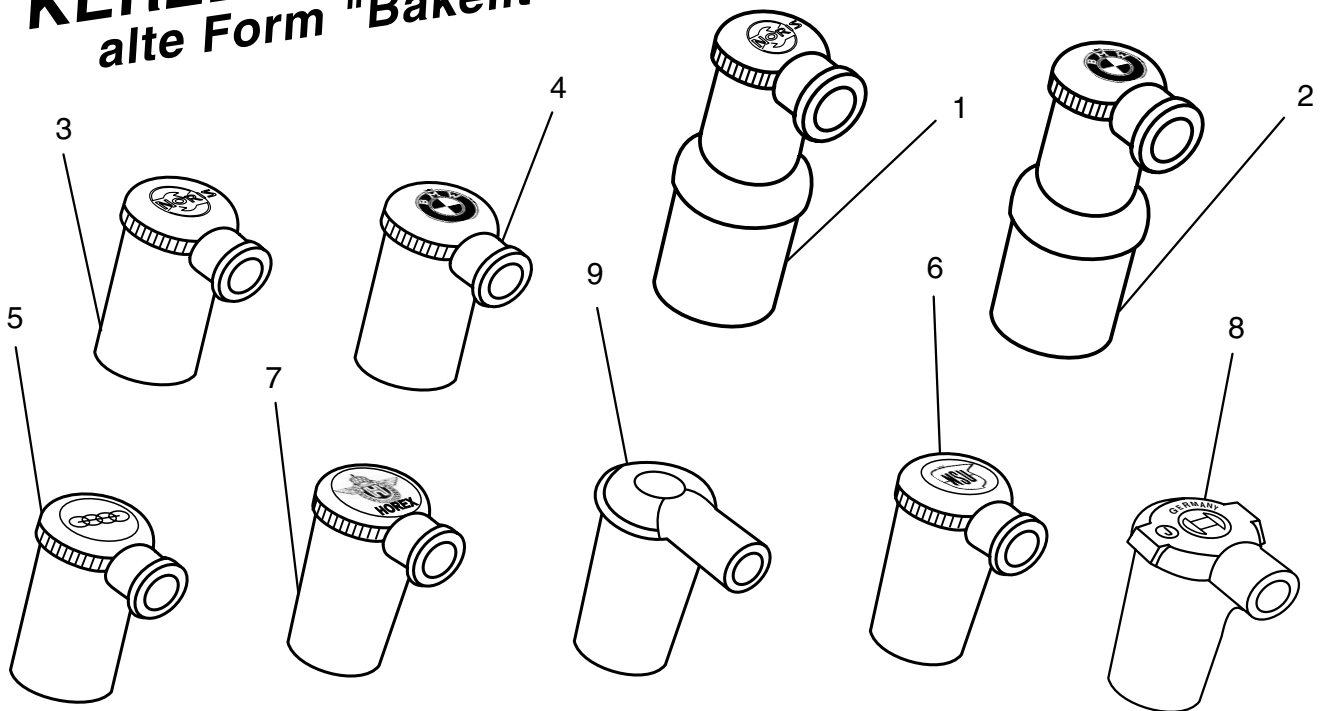

1	mit Alumantel unten für Zündkerzen M14 kpl. mit Kabeltülle "schwarz mit NORIS -Emblem"	00 00 0 003 073	19,85 €
2	mit Alumantel unten für Zündkerzen M14 kpl. mit Kabeltülle "braun mit " BMW -Emblem"	12 12 5 590 014	25,85 €
3	leichte Form für Zündkerzen M14/M18 kpl. mit Kabeltülle "schwarz mit NORIS -Emblem"	00 00 0 003 295	13,95 €
4	leichte Form für Zündkerzen M14/M18 kpl. mit Kabeltülle "schwarz mit BMW -Emblem"	00 00 0 003 326	13,85 €
5	leichte konische Form für Zündkerzen M14/M18 "schwarz mit DKW -Emblem"	00 00 0 004 097	24,85 €
6	leichte konische Form für Zündkerzen M14/M18 "schwarz mit NSU -Emblem"	80 01 1 109 070	19,85 €
7	leichte konische Form für Zündkerzen M14/M18 "schwarz mit HOREX -Emblem"	00 00 0 003 936	24,85 €
8	leichte konische Form für Zündkerzen M14/M18 kpl. mit Kabeltülle "schwarz mit BOSCH -Emblem"	00 00 0 003 415	14,00 €
9	leichte konische Form für Zündkerzen M14/M18 "schwarz, neutral ohne Emblem"	12 12 8 036 104	5,75 €

MOTORRAD STEMLER GmbH

Garschager Heide 29 Tel.: +49 (0)2191 53067
D-42899 Remscheid Fax: +49 (0)2191 590349
www.motorrad-stemler.de / info@motorrad-stemler.de

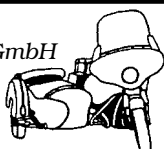



DKW - NEUHEITEN!

RT 175 S, 200 S, 200/2
RT 250/2 ab FgSt.-Nr. 48585293
RT 250 S, 350 S

Gewindereparatur
Preis auf Anfrage!

Gleitrohr richten
je nach Aufwand
25,- € bis 75,- €
hartverchromen & schleifen
je nach Zustand
100,- € bis 130,- €

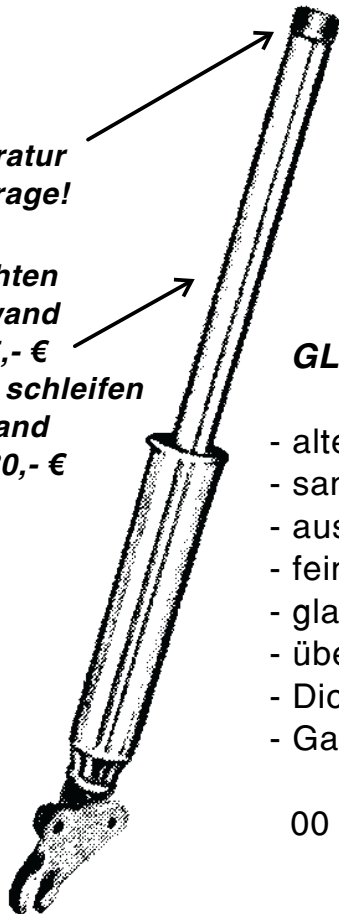

GLEITROHR optisch überholen:

- alten Chrombecher abtrennen
- sandstrahlen
- ausbeulen (nach Bedarf)
- feinschleifen
- glanzverchromen
- überholten Becher an Gleitrohr anschweißen
- Dichtigkeitsprüfung
- Gabelende & Schweißnaht schwarz grundieren

00 00 0 003 228

je Seite: 119,00 €

MOTORRAD STEMLER GmbH

Garschager Heide 29 Tel.: +49 (0)2191 53067
D-42899 Remscheid Fax: +49 (0)2191 590349
www.motorrad-stemler.de / info@motorrad-stemler.de

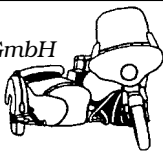

ZÜNDANLAGEN, kontaktlos

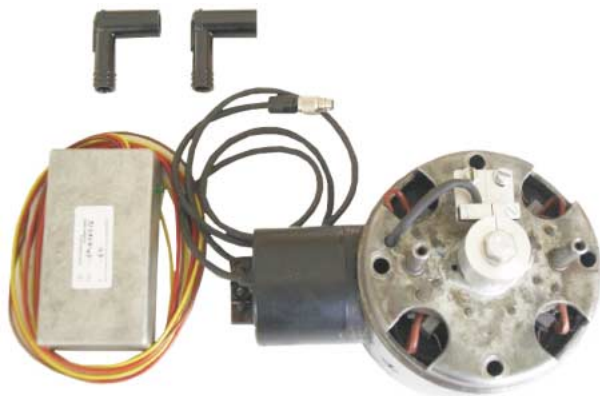

**Einbaubeispiel:
ZÜNDAPP KS 601**



**Einbaubeispiel:
BMW R 25, 25/2, 25/3, 26**

Vorteile der kontaktlosen Zündanlagen:

- Keinen Zündkontaktverschleiß, keine Zündkondensatorprobleme, keine Zündzeitpunktverstellung durch mechanischen Unterbrecher- oder Nockenverschleiß. Die kontaktlose Zündung arbeitet völlig kontaktlos, also verschleißfrei und wartungsfrei.
- Keine Toleranzen bei der Informationsübertragung von der Kurbelwelle auf den Kontaktnocken durch Unwucht des Kontaktnockens oder schlaaffe Steuerkette. Die kontaktlose Zündung übernimmt die Zündinformation direkt an der Kurbelwelle.
- Keine schwache Zündenergie durch schlechte Zündspulenansteuerung. Minimale Stromaufnahme zur Schonung der Bordbatterie. Durch eine dynamische Schließwinkelsteuerung ist der Zündfunke in allen Drehzahlbereichen immer optimal.
- Durch die elektronische Zündung bewirken Sie ein besseres Startverhalten, einen stärkeren Zündfunken und eine bessere Verbrennung. Durch die bessere Verbrennung wird Ihr Fahrzeug sparsamer und umweltfreundlicher.
- Die kontaktlose Zündanlage mit elektronischer Zündzeitpunktverstellung errechnet mit einem stör- und temperaturfesten Mikroprozessor den optimalen Zündzeitpunkt. Die originale mechanische Fliehkraftregelung oder Handverstellung entfällt.
- In der Regel sind alle Zündanlagen für 6 Volt- und 12 Volt-Betrieb ausgelegt, bei den Zündanlagen die kpl. mit Zündpule geliefert werden, ist bei einer Bestellung die genaue Bordspannung (6 V oder 12 V) anzugeben.
- Alle zum Umbau erforderlichen Bauteile und eine Einbauanleitung liegen bei. Selbstverständlich kann der Umbau auch von uns übernommen werden.

MOTORRAD STEMLER GmbH

Garschager Heide 29 Tel.: +49 (0)2191 53067
D-42899 Remscheid Fax: +49 (0)2191 590349
www.motorrad-stemler.de / info@motorrad-stemler.de

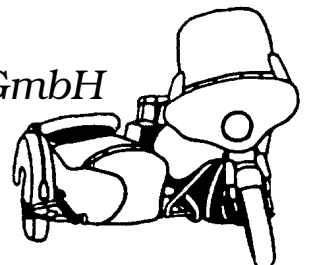

ADLER	MB 200, MB 250	00 00 0 003 614	319,85 €
BMW	R 5, R 51, R 51/2 (6 V, inkl. Zündspule) ***	00 00 0 003 621	379,70 €
	R 5, R 51, R 51/2 (12 V, inkl. Zündspule) ***	00 00 0 003 622	379,70 €
	R 6, R 66, R 71 (6 V, inkl. Zündspule) ***	00 00 0 003 615	379,70 €
	R 6, R 66, R 71 (12 V, inkl. Zündspule) ***	00 00 0 003 616	379,70 €
	R 75 WH (6 V, inkl. Zündspule) ***	00 00 0 003 617	369,85 €
	R 75 WH (12 V, inkl. Zündspule) ***	00 00 0 003 618	369,85 €
	R 24, R 25 - R 25/3, R 26 ***	00 00 0 003 619	298,50 €
	R 27 ***	00 00 0 003 620	298,50 €
**	R 51/3, R 67/2, R 67/3 (6 V, inkl. Zündspule) ***	00 00 0 003 623	398,50 €
**	R 51/3, R 67/2, R 67/3 (12 V, inkl. Zündspule) ***	00 00 0 003 624	398,50 €
**	R 50, R 50/2, R 50 S (6 V, inkl. Zündspule) ***	00 00 0 003 623	398,50 €
**	R 50, R 50/2, R 50 S (12 V, inkl. Zündspule) ***	00 00 0 003 624	398,50 €
**	R 60, R 60/2, R 69 S (6 V, inkl. Zündspule) ***	00 00 0 003 623	398,50 €
**	R 60, R 60/2, R 69 S (12 V, inkl. Zündspule) ***	00 00 0 003 624	398,50 €
**	R 68, R 69 (6 V, inkl. Zündspule) ***	00 00 0 003 664	398,50 €
**	R 68, R 69 (12 V, inkl. Zündspule) ***	00 00 0 003 665	398,50 €
	R 50/2, 50S, 60/2, 69 S 12 V DC-Lima (inkl. Z.) ***	00 00 0 003 926	398,50 €
	R 50/2, 50S, 60/2, 69 S 12 V AC-Lima (inkl. Z.) ***	00 00 0 003 750	398,50 €
	R 50/5 - R 75/5, R 60/6 - R 90 S ***	00 00 0 003 625	298,50 €
DKW	RT 125, 125 W, 125/2a, 125/2, 125/2H	00 00 0 004 053	229,20 €
	RT 175, 175 S/VS, 200 S/VS, 200/2	00 00 0 003 626	229,20 €
	RT 200, 200/250 H, 250/2/S/VS ***	00 00 0 003 627	329,35 €
	RT 350 S	00 00 0 003 827	322,75 €
HOREX	IMPERATOR ***	00 00 0 003 628	329,35 €
	REGINA, RESIDENT ***	00 00 0 003 629	298,50 €
IFA	BK 350 "für Betrieb mit mechanischem Fliehrefler"	00 00 0 003 630	298,50 €
	BK 350 ***	00 00 0 003 631	369,40 €
ILO	TWIN	00 00 0 003 632	298,55 €
MAICO	M 125, M 150, M 151 ***	00 00 0 003 633	329,35 €
	M 175 (Lima NZL)	00 00 0 003 923	298,50 €
	M 175 Supersport, M 250/B, M 250 S II ***	00 00 0 003 634	298,50 €
NSU	KONSUL ***	00 00 0 003 635	322,75 €
	LUX	00 00 0 003 636	236,20 €
	MAX ***	00 00 0 003 637	298,50 €
	MAXI ***	00 00 0 003 828	298,50 €
	OSL 251 (ab Bj. 1949 - BOSCH VU1) ***	00 00 0 003 755	329,85 €
TRIUMPH	B 204	00 00 0 003 988	229,85 €
	BDG 250, 250 H	00 00 0 003 838	329,35 €
	BDG 250 S, 250 L, 250 SL ***	00 00 0 003 638	329,35 €
VICTORIA	V 35 (Bergmeister) ***	00 00 0 003 756	349,85 €
ZÜNDAPP	DB 200 Modell 1947	00 00 0 003 639	239,85 €
	DB 201, 202, NORMA, COMFORT	00 00 0 003 640	239,85 €
	ELASTIC, 175 S, 200 S, 250 S	00 00 0 003 641	236,20 €
	BELLA 200/201 (6Volt ohne Anlasser)	00 00 0 003 641	236,20 €
	KS 600, 601 (60 W Lima) ***	00 00 0 003 642	329,35 €
	KS 601 (90 W Lima) ***	00 00 0 003 643	329,35 €
	KS 750 (6 V, inkl. Zündspule) ***	00 00 0 003 617	369,85 €
	KS 750 (12 V, inkl. Zündspule) ***	00 00 0 003 618	369,85 €

**** Sollte bei diesen BMW-Modellen eine 75 Watt-Lichtmaschine verbaut sein, bitte bei Bestellung angeben: R 51/3, 67/2, 67/3, 68, 50, 50/2, 50 S, 60, 60/2, 69, 69 S**

Alle mit * gekennzeichneten Zündanlagen sind mit einer elektronischen Zündzeitpunkt-Verstellung ausgestattet, so dass der alte mechanische Fliehkraftregler entfällt!**

Motorrad-Zubehör

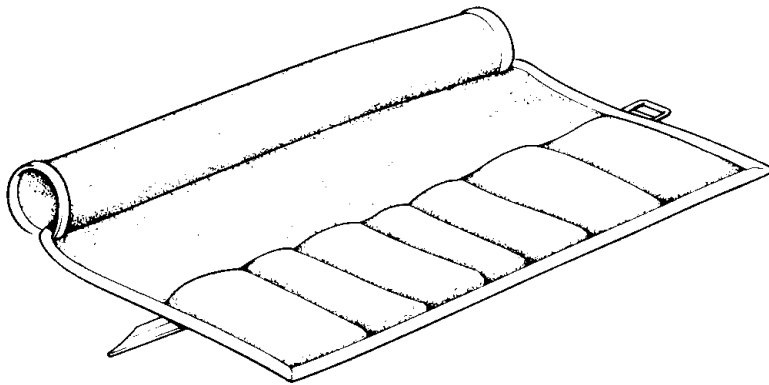

Neu!

ROLLTASCHE für Bordwerkzeug
schmale Ausführung 32,5 x 15,0 cm
aus Gewebestoff mit 9 angenähten Fächern
71 11 1 230 752 **13,85 €**

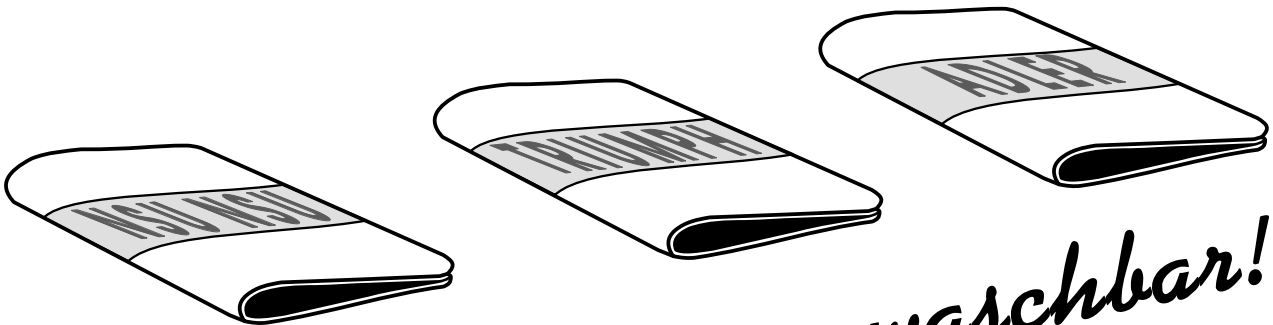

waschbar!

PUTZLAPPEN für Bordwerkzeug

(38 X 38 cm) in "Industrie-Qualität"
mit Einwebung der Motorradmarke

je: 5,95 €

ADLER	00 00 0 001 650	IFA	00 00 0 001 680
AWO	00 00 0 001 655	ILO	00 00 0 001 685
BMW	00 00 0 001 660	NSU	00 00 0 001 690
DKW	00 00 0 001 665	SACHS	00 00 0 001 695
EMW	00 00 0 001 670	TRIUMPH	00 00 0 001 700
HOREX	00 00 0 001 675	VICTORIA	00 00 0 001 705
		ZÜNDAPP	00 00 0 001 710

MOTORRAD STEMLER GmbH

Garschager Heide 29 Tel.: +49 (0)2191 53067
D-42899 Remscheid Fax: +49 (0)2191 590349
www.motorrad-stemler.de / info@motorrad-stemler.de

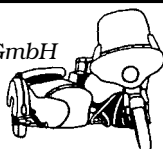

Motorrad-Poster

BMW	R 2, 200 ccm, 6 PS, Bj. 1931	69 x 48	01 00 3 500 005
	R 4, 400 ccm, 12 PS, Bj. 1933	69 x 48	01 00 3 500 010
	R 11, 750 ccm, 18 PS, Bj. 1932	69 x 48	01 00 3 500 015
	R 12, 750 ccm, 18 PS	69 x 48	01 00 3 500 020
	R 16, 750 ccm, 25 PS, Bj. 1930	69 x 48	01 00 3 500 025
	R 17, 750 ccm, 33 PS, Bj. 1935	69 x 48	01 00 3 500 030
	R 20, 200 ccm, 9 PS, Bj. 1937	69 x 48	01 00 3 500 035
	R 25/2, 250 ccm, 12 PS, Bj. 1951 - 1953	69 x 48	01 00 3 500 040
	R 25/3, 250 ccm, 13 PS, Bj. 1953 - 1956	69 x 48	01 00 3 500 045
	R 26, 250 ccm, 15 PS, Bj. 1956 - 1960	69 x 48	01 00 3 500 050
	R 27, 250 ccm, 18 PS, Bj. 1960 - 1967	69 x 48	01 00 3 500 055
	R 32, 500 ccm, 8,5 PS, Bj. 1923	69 x 48	01 00 3 500 060
	R 50, 500 ccm, 26 PS	69 x 48	01 00 3 500 065
	R 50 S, 500 ccm, 35 PS, Bj. 1960	69 x 48	01 00 3 500 070
	R 51, 500 ccm, 24 PS	69 x 48	01 00 3 500 075
	R 51/3, 500 ccm, 24 PS, Bj. 1951 - 1954	69 x 48	01 00 3 500 080
	R 66, 600 ccm, 30 PS	69 x 48	01 00 3 500 085
	R 67/2, 600 ccm, 28 PS	69 x 48	01 00 3 500 090
	R 68, 600 ccm, 35 PS, Bj. 1952	69 x 48	01 00 3 500 095
	R 68 Sport, 600 ccm, 35 PS, Bj. 1954	69 x 48	01 00 3 500 100
	R 68, 6-Tage-Maschine, 600 ccm, 25 PS, Bj. 52	69 x 48	01 00 3 500 105
	R 69, 600 ccm, 35 PS	69 x 48	01 00 3 500 110
	R 69 S, im BMW-Emblem, farbig	65 x 48	01 00 3 500 120
	Kompressorrennmaschine, 500 ccm, 56 PS	69 x 48	01 00 3 500 115
	Kolektion 1962 (R 27/50/50S/60/69/69S)	50 x 70	01 00 3 500 557
DKW	RT 175	69 x 48	01 00 3 505 015
	RT 250 H	69 x 48	01 00 3 505 020
ZÜNDAPP	KS 601, 600 ccm	69 x 48	01 00 3 500 125

Preis je: 8,95 €
BMW farbig je: 9,95 €

MOTORRAD STEMLER GmbH

Garschager Heide 29 Tel.: +49 (0)2191 53067
 D-42899 Remscheid Fax: +49 (0)2191 590349
www.motorrad-stemler.de / info@motorrad-stemler.de

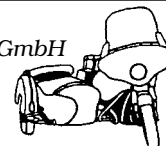

Lederpacktaschen für BMW



Die aus 5,0 mm starkem, schwarzen Leder gefertigten Packtaschen haben einen stabilen Innenrahmen, sind abschließbar und haben ein Außenmaße ca. 34,5 x 28 x 13,5 cm. Die individuell passenden Halter gewährleisten eine schnelle Montage, die den Packtaschen beiliegende Rändelschraube verhindert wirkungsvoll das Abfallen oder den Diebstahl der Packtaschen. Die Packtaschen sind symmetrisch und können rechts oder links montiert werden.

*Alle Preise inkl. MwSt.
zzgl. Versand- und Lieferkosten!*

Leder-Packtasche	00 00 0 004 106	139,85 €
Halter-Satz "rechts & links" R 25	00 00 0 003 843	98,50 €
Halter einzeln "links" R 25	00 00 0 003 844	52,85 €
Halter einzeln "rechts" R 25	00 00 0 003 845	52,85 €
Halter-Satz "rechts & links" R 25/2	00 00 0 003 846	98,50 €
Halter einzeln "links" R 25/2	00 00 0 003 847	52,85 €
Halter einzeln "rechts" R 25/2	00 00 0 003 848	52,85 €
Halter-Satz "rechts & links" R 25/3	00 00 0 003 849	98,50 €
Halter einzeln "links" R 25/3	00 00 0 003 850	52,85 €
Halter einzeln "rechts" R 25/3	00 00 0 003 851	52,85 €
Halter-Satz "rechts & links" R 51/2	00 00 0 003 852	98,50 €
Halter einzeln "links" R 51/2	00 00 0 003 853	52,85 €
Halter einzeln "rechts" R 51/2	00 00 0 003 854	52,85 €
Halter-Satz "rechts & links" R 51/3 - R 68	00 00 0 003 855	98,50 €
Halter einzeln "links" R 51/3 - R 68	00 00 0 003 856	52,85 €
Halter einzeln "rechts" R 51/3 - R 68	00 00 0 003 857	52,85 €
Halter-Satz "rechts & links" R 26/27	00 00 0 003 683	98,50 €
Halter einzeln "links" R 26/27	00 00 0 003 684	52,85 €
Halter einzeln "rechts" R 26/27	00 00 0 003 685	52,85 €
Halter-Satz "rechts & links" R 50 - R 69 S	00 00 0 003 376	98,50 €
Halter einzeln "links" R 50 - R 69 S	00 00 0 003 612	52,85 €
Halter einzeln "rechts" R 50 - R 69 S	00 00 0 003 613	52,85 €
Halter-Satz "rechts & links" R 50/5 bis R 75/5	00 00 0 003 858 *	98,50 €
Halter einzeln "links" R 50/5 bis R 75/5	00 00 0 003 859 *	52,85 €
Halter einzeln "rechts" R 50/5 bis R 75/5	00 00 0 003 860 *	52,85 €

** Die Montage der Lederpacktaschen-Halter bei R 50/5 - R 75/5 ist nur in Verbindung mit dem "original BMW-Kofferhalter" (mit 2 gelochten Verstärkungsbögen) möglich!*

MOTORRAD STEMLER GmbH

Garschager Heide 29 Tel.: +49 (0)2191 53067
D-42899 Remscheid Fax: +49 (0)2191 590349
www.motorrad-stemler.de / info@motorrad-stemler.de

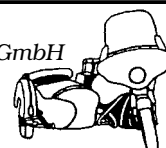

Koffersystem BMW /5, /6, /7



Die Neuauflage ist stark an das einstige Original der beliebten Krauser Koffer angelehnt, wurde aber in einigen Details noch verbessert. Die mit doppelt umlaufenden Aluprofilen gefertigten Hartschaumkoffer besitzen Metallhalterungen, Krallenschloß, eine Mulde für die Sitzbankreling und haben ein Volumen von 35 Litern pro Stück, so dass nun auch ein Integralhelm in ihnen Platz findet. Die Außenmaße betragen 47 cm x 27 cm x 33 cm. Die Koffer passen außer an die von uns gelieferten verchromten Kofferhalter auch an die originalen BMW-Kofferhalter, jedoch benötigt man bei den älteren BMW-Haltern ohne hintere Haltetaschen 4 der von uns angebotenen Adapterlaschen (1 Satz je Koffer). Als optimale Ergänzung der "Classic-Koffer" ist auch ein Topcase im bekannten Design erhältlich. Das doppelwandige Topcase fasst 30 Liter und ist mit verstärkten Bodenplatten und Kanten äußerst stabil gefertigt. An die verchromten Kofferhalter passen neben den von uns angebotenen Koffern auch andere gängige Koffersysteme. Der von uns angebotene verchromte Gepäck- bzw. Topcaseträger kann direkt auf die entsprechend angebrachten Auflageflächen montiert werden und kann sowohl das von uns angebotene Topcase TC 30 sowie alle gängigen Hepco-Becker Topcase Modelle aufnehmen.

Kofferhalter-Satz /5-Kurzschwinge	00 00 0 002 948	189,00 €
Kofferhalter-Satz /5-Langschwinge, alle /6, /7-Modelle	00 00 0 002 949	169,50 €
Gepäck- / Topcaseträger	00 00 0 002 950	119,85 €
"Classic-Koffer" Bauart Krauser rechts & links Paar:	00 00 0 003 686	394,00 €
Topcase "TC 30"	00 00 0 003 687	189,00 €
Adapterlaschen-Satz für "Classic Koffer" an original BMW Kofferhalter (je Koffer wird ein Satz benötigt!)	00 00 0 003 688	19,85 €

MOTORRAD STEMLER GmbH

Garschager Heide 29 Tel.: +49 (0)2191 53067
 D-42899 Remscheid Fax: +49 (0)2191 590349
www.motorrad-stemler.de / info@motorrad-stemler.de

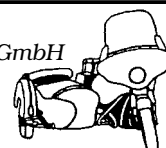

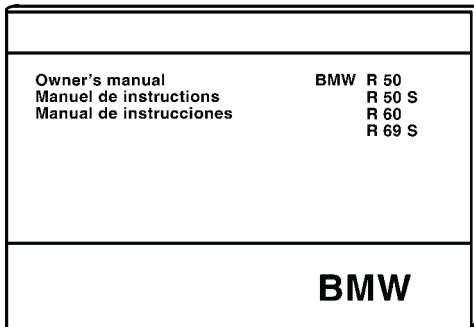

reprints
in "English" "French" "Spanish" "Italian"
of owner's manuals
parts catalogues
repair manuals

ENG = English / ESP = Español / FR = Français / GER = German
IT = Italiano / NEL = Dutch / SE = Swedish

Owner's manual / Manuel de instructions

Manual de instrucciones

R 12, R 17 (ENG)	01 00 0 004 722	24,50 €
R 25 (ENG)	01 00 0 004 723	29,85 €
R 25/2 (ENG)	01 00 0 004 724	24,85 €
R 25/3 (ENG)	01 00 0 004 725	29,85 €
R 26 (ENG/ESP/FR)	01 00 0 004 726	34,85 €
R 27 (ENG/ESP/FR)	01 00 0 004 727	34,85 €
R 51/2 (ENG)	01 00 0 004 728	29,85 €
R 51/3, R 67, R 67/2, R 68 (ENG)	01 00 0 004 729	29,85 €
R 50, R 50 S, R 60, R 69 S (ENG/ESP/FR)	01 00 0 004 730	29,85 €
R 50/60/69US "special edition for US-models" (ENG)	01 00 0 004 731	29,85 €
R 50/5, R 60/5, R 75/5 (ENG)	01 00 0 004 732	29,85 €
R 50/5, R 60/5, R 75/5 (ESP)	01 00 0 004 733	29,85 €
R 60/6, R 75/6, R 90/6, R 90 S (ENG)	01 00 0 004 743	27,80 €
R 45, R 65 (ENG)	01 00 0 004 747	25,85 €
R 45, R 65, R 65 LS (ENG)	01 00 0 004 748	25,85 €

Parts catalogue / Catalogue pièces détachées

Catalogo ricambi / Catálogo des repuestos

R 26/27, R 50 - R 69 S "1972" (ENG/FR/GER)	01 09 9 099 161	29,85 €
R 50/5, R 60/5, R 75/5 (ENG/GER)	01 00 0 001 657	35,20 €
R 50/5, R 60/5, R 75/5, R 60/6 - R 100 RT (ENG/GER/NEL/SE)	01 09 9 796 332	59,85 €
R 50/5, R 60/5 R 75/5, R 60/6 - R 100 RS (ESP/FR/IT)	01 00 0 004 734	49,80 €
R 45, R 65 (ENG/GER/NEL/SE)	01 09 9 796 330	39,80 €

Repair manual / Manuel de réparation

Manual de reparaciones

R 25, R 25/2 (ENG)	01 00 0 004 735	49,85 €
R 26, R 27 (ENG/ESP/FR/GER)	01 00 0 000 095	23,75 €
R 50 - R 69 S (ENG/ESP/FR/GER)	01 00 0 000 397	25,65 €
R 51/3, R 67, R 67/2 (ENG)	01 00 0 004 736	49,85 €
R 50/5, R 60/5, R 75/5 (ENG)	01 00 0 004 737	59,85 €
R 50/5, R 60/5, R 75/5 (ESP/FR/GER/IT)	01 00 0 004 750	78,50 €
R 60/6, R 75/6, R 90/6, R 90 S (ENG)	01 00 0 004 741	54,80 €
R 65 US (ENG)	01 00 0 004 749	59,80 €

6-Volt Alternativen

6-Volt-Batterien

zu herkömmlichen Blei-Batterien

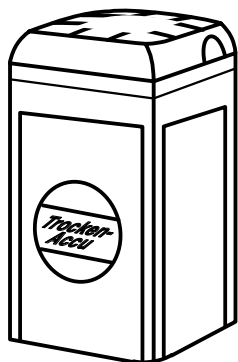

Trocken-Batterie 6 Volt, 12 Ah

00 00 0 003 653 **Preis: 59,85 €**

Batterie im modernen, glatten Kunststoffgehäuse, schwarz mit dünnem Deckel, wartungsfrei und einbaufertig geladen.
Keine Schäden durch austretende Säure, wartungsfrei!

Breite x Tiefe x Höhe

80 x 90 x 170 mm ---> Einbauhöhe beachten!

Trocken-Batterie 6 Volt, 6,5 Ah

00 00 0 002 108 **Preis: 98,55 €**

Batterie im altmodischen, profilierten Hartgummigehäuse mit speziell auf die eingebauten Accu-Pakete angepaßte innere Gehäuseform mit massivem Deckel, solide Verarbeitung, aus vibrationsabsorbierendem Material, Ersatz-Accus problemlos austauschbar, wartungsfrei und einbaufertig geladen.
Keine Schäden durch austretende Säure, wartungsfrei!

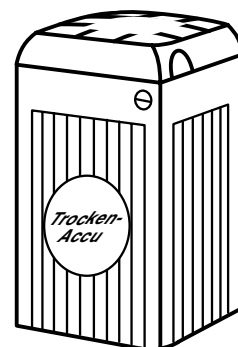

Breite x Tiefe x Höhe
80 x 90 x 160 mm

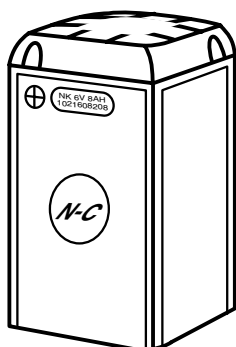

Nickel-Kadmium-Batterie 6 Volt, 8 Ah

00 00 0 000 091 **Preis: 119,85 €**

Batterie im modernen Kunststoffgehäuse mit Deckel, fertig gefüllt und vorgeladen.
Sehr unempfindlich gegen lange Standzeiten, sehr lange Lebensdauer!

Breite x Tiefe x Höhe

66 x 96 x 162 mm ---> Einbaumaße beachten!

MOTORRAD STEMLER GmbH

Garschager Heide 29 Tel.: +49 (0)2191 53067
D-42899 Remscheid Fax: +49 (0)2191 590349
www.motorrad-stemler.de / info@motorrad-stemler.de

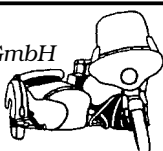

BOWDENZÜGE

Neuheiten

BMW Vorkrieg

Gas-Bowdenzüge

R 5, R 51	22 50 1 880 550	14,85 €
R 6, R 61	22 51 1 880 010	14,85 €
R 12 (R 12-Drehgriff) / 1 Vergaser	22 12 1 880 620	13,85 €
R 12, R 17 (R 12-Drehgriff) / 2 Vergaser	22 12 1 880 550	12,95 €
R 12 (R 12-Drehgriff) Verteiler - Vergaser links	22 12 1 880 570	10,10 €
R 12 (R 12-Drehgriff) Verteiler - Vergaser rechts	22 12 1 880 560	10,10 €
R 12, R 27 (R 5-Drehgriff) / 1 Vergaser	22 17 1 880 010	10,10 €
R 24	13 21 2 072 156	12,95 €
R 35, R 35/2 (bis 218000)	22 35 1 880 050	8,95 €
EMW R 35/2 (ab 218001), R 35/3	00 00 0 001 274	8,95 €
R 66	22 51 1 880 020	10,10 €
R 71	22 51 1 880 030	13,85 €



Gaszugverteilung "1 auf 2"
(Führungshülse F66 H 61 a)
R 11 bis R 17
00 00 0 003 482 **91,85 €**

Handbrems-Bowdenzüge

R 3, R 4, R 20, R 23	22 35 1 880 030	19,85 €
R 5, R 6	22 50 1 880 051	19,85 €
R 12, R 17 (R 12-Drehgriff)	22 12 1 880 533	19,85 €
R 12, R 17 (R 5-Drehgriff)	22 12 1 880 534	14,35 €
R 24	34 11 2 072 136	10,85 €
R 35	22 35 1 880 030	19,95 €
EMW R 35/2, R 35/3	00 00 0 001 275	10,85 €
R 51, R 61, R 66, R 71	22 51 1 880 050	19,85 €

Kupplungs-Bowdenzüge

R 3, R 4	22 35 1 880 020	13,85 €
R 12, R 17	22 12 1 880 521	27,85 €
R 24	21 52 2 072 115	30,00 €
R 35	22 35 1 880 020	13,85 €
EMW R 35/2, R 35/3	00 00 0 001 276	9,20 €
R 51, R 61, R 66, R 71	22 51 1 880 060	29,85 €

Stellschraube M 6 x 0,85
für Kupplungs- und Bremszug
00 00 0 003 483 **5,95 €**

Zündversteller-Bowdenzüge

R 3, R 4, R 35	00 00 0 001 277	19,85 €
EMW R 35/2, R 35/3	00 00 0 001 277	19,85 €
R 12, R 17 (R 12-Drehgriff)	22 12 1 880 510	19,85 €
R 51	22 51 1 880 041	19,85 €
R 61, R 66, R 71	22 51 1 880 040	14,85 €

Abblendschalter-Bowdenzüge

R 12, R 17	22 12 1 970 250	10,10 €
R 35	00 00 0 001 278	8,00 €
EMW R 35/2, R 35/3	00 00 0 001 278	9,85 €

MOTORRAD STEMLER GmbH

Garschager Heide 29 Tel.: +49 (0)2191 53067
D-42899 Remscheid Fax: +49 (0)2191 590349
www.motorrad-stemler.de / info@motorrad-stemler.de

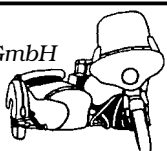

BMW-Ersatzteile ¹⁹⁵⁰ bis ¹⁹⁶⁹

R 26/27
R 25, 25/2, 25/3
R 51/2, 51/3
R 67, 67/2, 67/3, 68
R 50, 50/2, 50 S, 60, 60/2, 69 S

90 Jahre BMW-Motorräder!

Das bedeutet mehr als ein 3/4 Jahrhundert doppelte, handgezogene Zierlinierungen auf Tank & Kotflügel.

Dies ist, neben dem weiß/blauen Firmenemblem, das urtypische BMW-Motorradmerkmal. Ob als komplett überarbeitetes Originalteil oder als Ersatz aus der BMW-Neuproduktion, es ist die "Krönung" Ihrer Motorrad-Restauration.

Handlinierte Neuproduktionen von Kotflügeln & Kraftstofftanks inkl. Zubehör BMW-werksseitig neu im Vertrieb und bei uns lagermäßig erhältlich!

R 25/3, 26/27

R 51/3, 67, 67/2, 67/3, 68

R 50, 50/2, 50 S, 60, 60/2, 69, 69 S



*Tank- oder Kotflügelreparatur inklusive Lackierung & Handlinierung Ihres Altteils möglich!
Fordern Sie kostenlose ET-Listen unter Angabe des genauen Motorradtyps an.
(Ausland 5,- € in bar für Porto senden) Täglich Versand und Ladenverkauf.*

MOTORRAD STEMLER GmbH

Garschager Heide 29 Telefon: +49 (0)2191 53067

D-42899 Remscheid Telefax: +49 (0)2191 590349

www.motorrad-stemler.de / info@motorrad-stemler.de

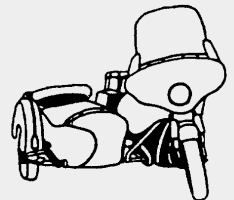

BMW-Ersatzteile ¹⁹⁵⁰ bis ¹⁹⁶⁹

R 26/27
R 25, 25/2, 25/3
R 51/2, 51/3
R 67, 67/2, 67/3, 68
R 50, 50/2, 50 S, 60, 60/2, 69 S

90 Jahre BMW-Motorräder!

Der Spaß an Nostalgie und Tradition, die Freude an alter Technik und historischem Aussehen ist heute stärker ausgeprägt als jemals zuvor.

Dies ergibt Möglichkeiten zu Neuproduktionen, welche noch vor einigen Jahren unvorstellbar gewesen wären, wodurch die Erweiterung der Produktpalette ständig vorangetrieben wird.

Bei uns finden Sie alle auf dem Markt erhältlichen Neufertigungen und eine große Anzahl von gelagerten Original-Ersatzteilen!

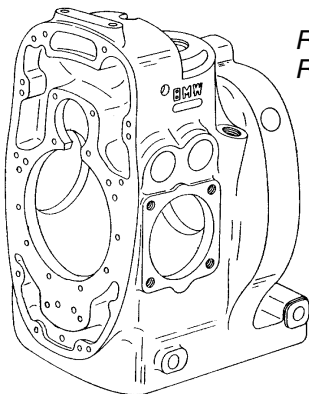

R 27
R 50 - 69 S

neue Zylinder
neue Zylinderköpfe
neue Motorgehäuse
neue Getriebewellen
neue Getriebezahnräder
neue Gangschaltungsteile
neue Teller- / Kegelrad-Sätze
neue Radnaben & Radnaben-Mitnehmer

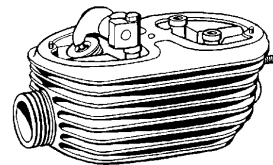

R 25 /2 /3
R 26/27
R 51/3 - 50/2
R 67 - 60/2
R 68 - 69 S

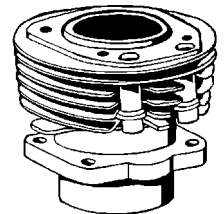
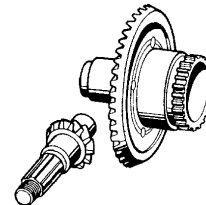

Dies ist nur ein kleiner Auszug aus unserem umfangreichen Ersatzteilprogramm.
Fordern Sie kostenlose ET-Listen unter Angabe des genauen Motorradtyps an.
(Ausland 5,- € in bar für Porto senden) Täglich Versand und Ladenverkauf.

MOTORRAD STEMLER GmbH

Garschager Heide 29 Telefon: +49 (0)2191 53067
D-42899 Remscheid Telefax: +49 (0)2191 590349
www.motorrad-stemler.de / info@motorrad-stemler.de

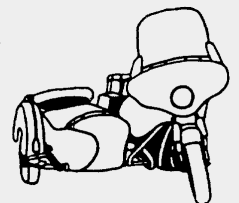

R 25 bis R 25/3, R 26/27, R 51/2 bis R 68, R 50 bis R 69 S

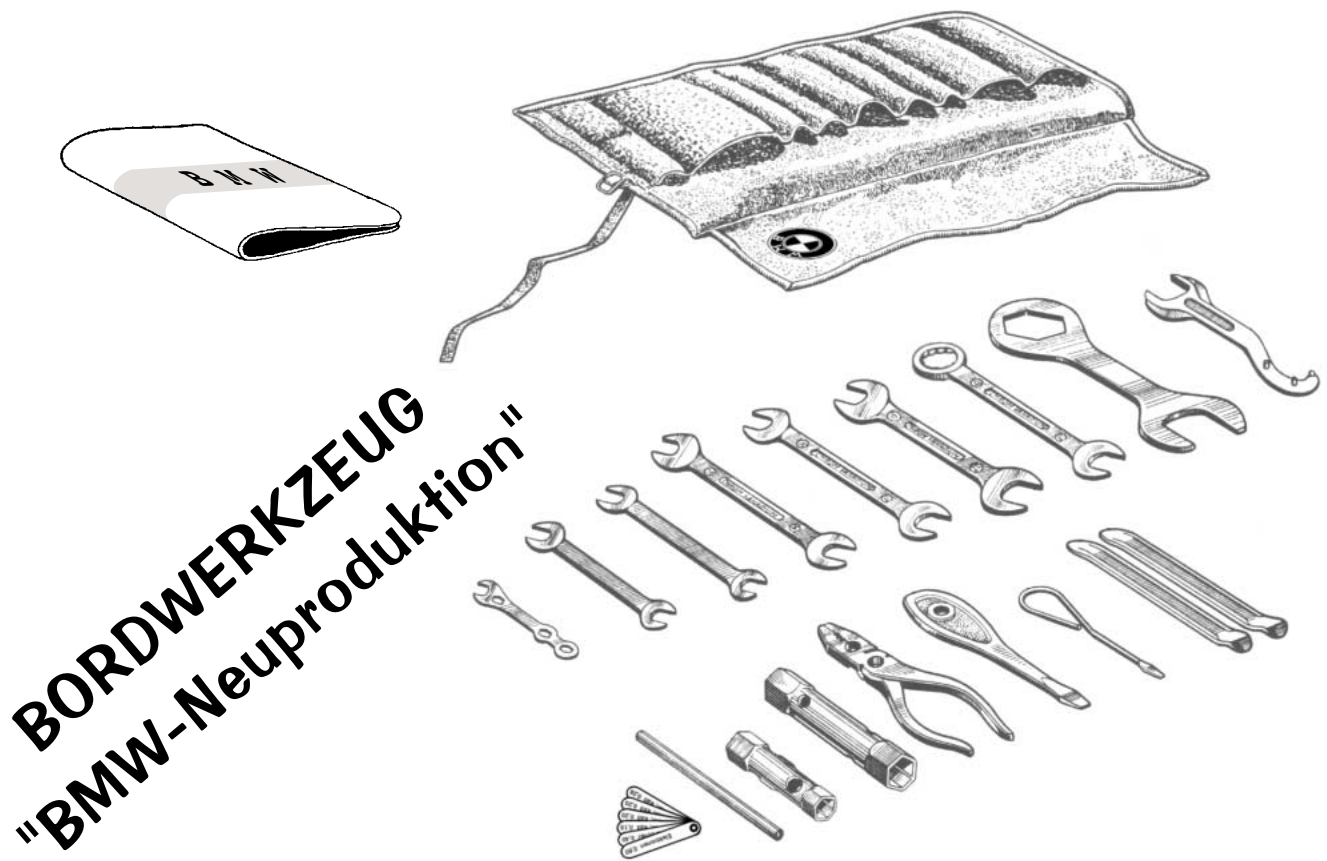

**Alle Werkzeuge von deutschem Erstausrüster
in bester Chrom-Vanadium-Qualität!**

**Die mit BMW-Schriftzug geschmiedeten und gestempelten
Werkzeuge befinden sich in einer hochwertigen
Stofftasche mit eingesticktem BMW-Emblem!**

**Von "BMW-Mobile-Tradition" neu zusammengestellt
und bei uns ab Lager lieferbar!**

Bestell-Nr. 71 11 0 005 317

184,50 €

MOTORRAD STEMLER GmbH

Garschager Heide 29 Tel.: +49 (0)2191 53067
D-42899 Remscheid Fax: +49 (0)2191 590349
www.motorrad-stemler.de / info@motorrad-stemler.de

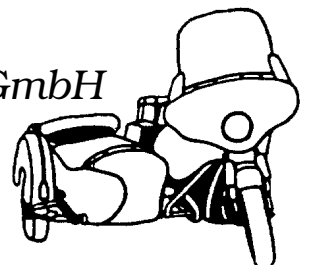



KOLBEN für BMW Modelle aus deutscher Herstellung "KOLBENSCHMIDT"

R 24	154,95 €
R 25 - R 25/3	154,95 €
R 26	154,95 €
R 27	164,95 €
R 51/2, R 51/3	154,95 €
R 67/2, 67/3	164,95 €
R 50, R 50/2	154,95 €
R 50 S	164,95 €
R 60, R 60/2	164,95 €
R 68, R 69	188,95 €
R 69 S	188,95 €



inkl. Bolzen & Ringen

Jetzt wieder von KS "KOLBENSCHMIDT" (Erstausrüster wie MAHLE & NÜRAL) neu hergestellt für oben genannte BMW-Modelle lieferbar!

Selbstverständlich kann das Bohren & Schleifen Ihres Zylinders durch uns fachgerecht für Sie ausgeführt werden.

MOTORRAD STEMLER GmbH

Garschager Heide 29 Tel.: +49 (0)2191 53067
D-42899 Remscheid Fax: +49 (0)2191 590349
www.motorrad-stemler.de / info@motorrad-stemler.de

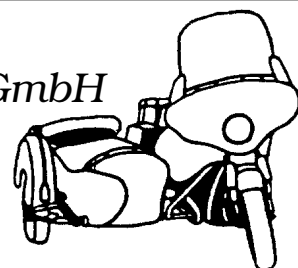

BMW-Neuheiten

**R 26/27
R 50 bis R 69 S**

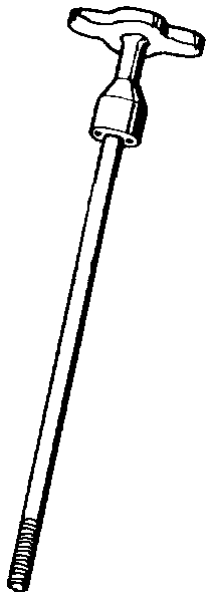

R 50 - R 69 S
00 00 0 003 366

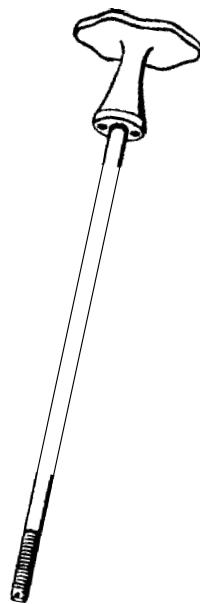

R 26/27
00 00 0 003 365

**Knebelschrauben
für Lenkungsämpfer
"V2A, poliert"
98,50 €**

MOTORRAD STEMLER GmbH

Garschager Heide 29 Tel.: +49 (0)2191 53067
D-42899 Remscheid Fax: +49 (0)2191 590349
www.motorrad-stemler.de / info@motorrad-stemler.de

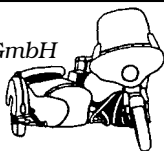

BMW R 25, R 25/2 **verrostete oder verschlissene** **Telegabelrohre überholen!**

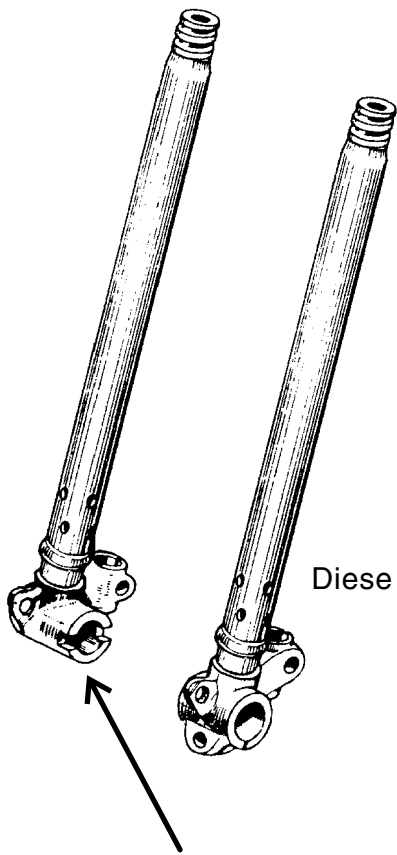

Die verrostete bzw. verschlissene Rohroberfläche wird hierzu untermaßig geschliffen und anschließend mit einer neuen Hartchromschicht belegt. Zum Schluß wird die übermaßig aufgechromte Lauffläche wieder auf die erforderlichen Werte maßhaltig geschliffen.

00 00 0 003 678 je Seite ab: **109,85 €**

Bei verbogenen Rohren können Richtarbeiten anfallen!

Gabelstandrohr richten R 25, /2 /3, R 51/2 bis R 68
00 00 0 003 530: **je nach Aufwand 30,- € bis 80,- €**

Diese Arbeiten können auch für andere Vor- und Nachkriegsmotorräder erledigt werden. **Preise je nach Aufwand auf Anfrage!**

Reparatur der **BREMSANKER-HALTENUT**
am Telegabel-Endstück R 25, R 25/2
00 00 0 000 613 = **98,50 €**

TEILE-SATZ für Gegenstück-Reparatur
an Bremsankerplatte R 25, 25/2
00 00 0 003 881

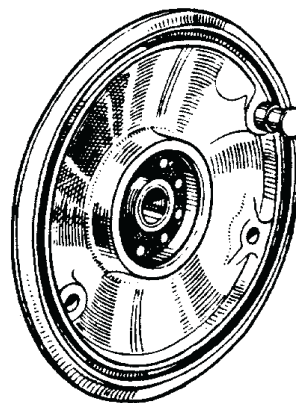

Diese Arbeit kann auch bei uns für Sie ausgeführt werden!

EINNIETEN des Teilesatzes
in die angelieferte Ankerplatte
00 00 0 003 882

MOTORRAD STEMLER GmbH

Garschager Heide 29 Tel.: +49 (0)2191 53067
D-42899 Remscheid Fax: +49 (0)2191 590349
www.motorrad-stemler.de / info@motorrad-stemler.de

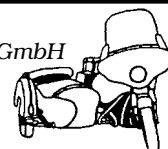

BMW R 51/2 - R 68

Verkleidung unten (2 Sicken) 33 41 2 002 151 25,85 €
 Verkleidung unten (3 Sicken) 33 41 2 002 150 25,85 €

(4) Überwurfmutter für Faltenbalg 33 41 2 054 247 39,85 €
 Überwurfmutter für Verkleidung 2 Sicken 33 41 2 054 245 35,85 €
 Überwurfmutter für Verkleidung 3 Sicken 33 41 2 054 246 36,75 €

Gabelverkleidung oben, links 33 41 2 002 161 54,85 €
 Gabelverkleidung oben, rechts 33 41 2 002 160 54,85 €

Telegabel-Standrohr (2)

richten
 00 00 0 003 530
 je nach Aufwand:
30,- € bis 80,- €
 hartverchromen & schleifen
 00 00 0 003 438
 je nach Zustand:
119,85 € bis 130,- €
 Neu: (31 41 2 000 404)
249,85 €

Ausschleifen des Tauchrohrs (1)
 für Übergrößen-Laufbuchse (3)
 00 00 0 003 358 114,85 €

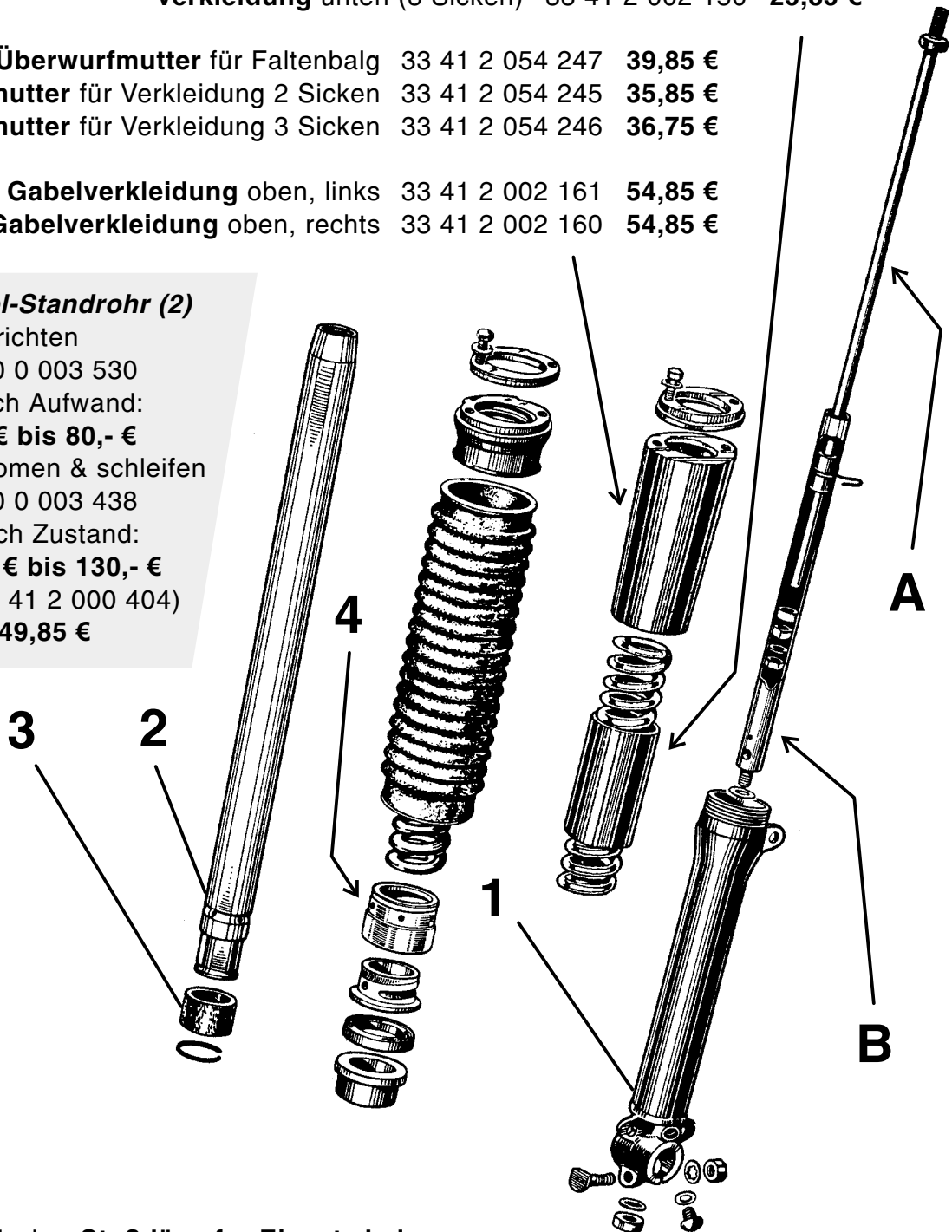

(A)/(B) hydraulischer Stoßdämpfer-Einsatz kpl.

unter Verwendung modernster Materialien
 neu gefertigt für die Teleskopgabel der:

BMW R 51(Bj. 39), R 51/2
R 51/3, 67, 67/2, 67/3, 68
 31 32 2 054 233 je: **169,85 €**

(3) Führungsbuchse für Telegabel "unten"

Standard Ø 37,0 33 41 2 000 406 20,00 €
 Übergröße Ø 37,5 00 00 0 002 830 20,00 €
 Übergröße Ø 38,0 00 00 0 002 831 20,00 €
 Sonder-Übergröße - - - - - 40,- €

alle weiteren, nicht aufgeführten
 Gabelteile finden Sie in unserem Katalog
 "BMW R 51/2 - R 68"

Preisänderungen vorbehalten!

BMW R 25 - 25/3, R 51/2 - 68

KARDANWELLEN-ÜBERHOLUNG



Abbildung R 51/3

R 51/2 bis R 68

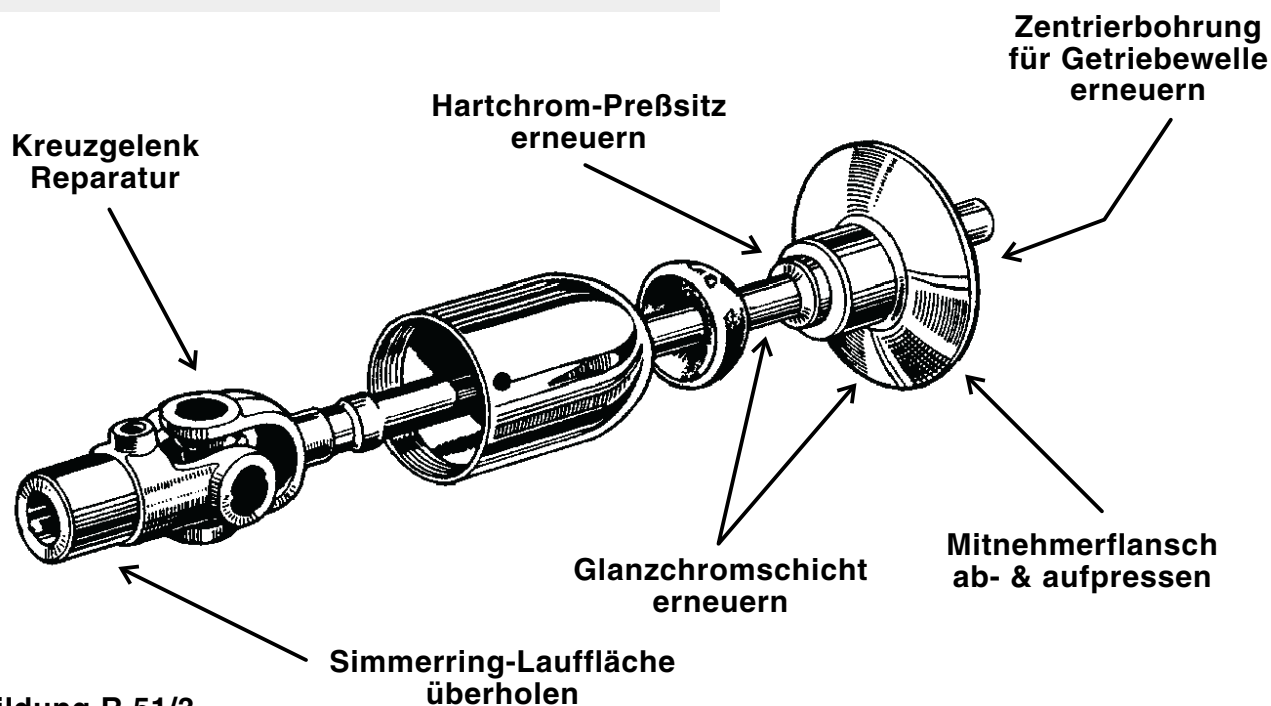
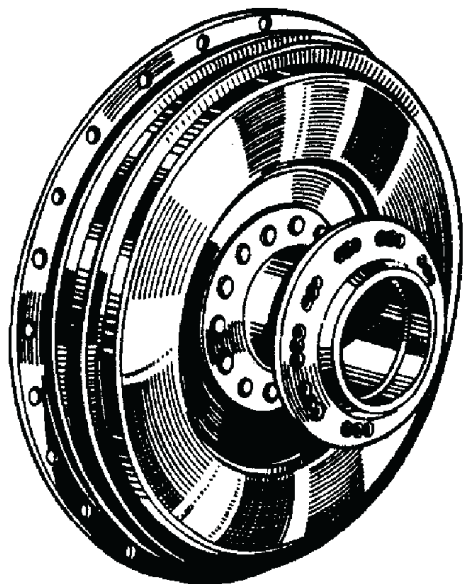

Radnaben-Mittelteil "für HALBNABE"

mit Mitnehmerversatzung

00 00 0 000 313

298,50 €

UMNIETEN des Radnaben-Mittelteils

00 00 0 003 342

298,50 €

Radnaben-Mittelteil "für VOLLNABE"

mit Mitnehmerversatzung

00 00 0 001 077

285,50 €

Bremstrommel vom Alukranz trennen

Umnieten des Radnaben-Mittelteils

Einschrumpfen der Bremstrommel

Vernieten des Alukranzes

00 00 0 003 343

414,30 €

MOTORRAD STEMLER GmbH

Garschager Heide 29 Tel.: +49 (0)2191 53067
D-42899 Remscheid Fax: +49 (0)2191 590349
www.motorrad-stemler.de / info@motorrad-stemler.de

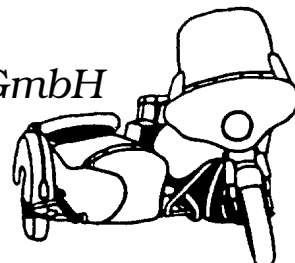

BMW R 25 bis R 69 S, /5, /6

**MITNEHMER-VERZÄHNUNG-REPARATURTEIL
zum Einschweißen in Tellerrad**

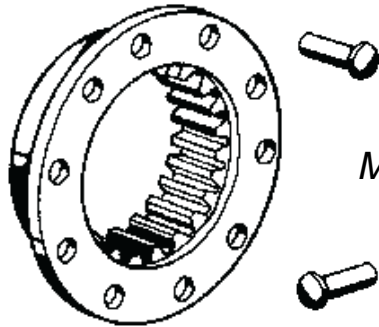
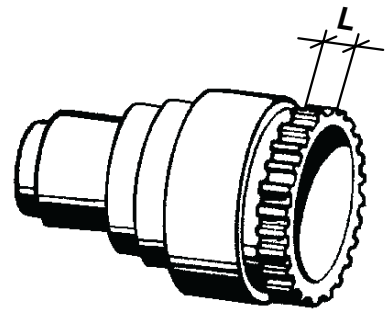

**MITNEHMER-VERZÄHNUNG-REPARATURTEIL
zum Einnieten in Radnabe**

BMW R 25, R 25/2

für Tellerrad:	00 00 0 002 833	129,85 €
für Radnabe:	00 00 0 002 867	79,85 €
Nieten passend:	00 00 0 002 868	0,40 €

BMW R 25/3

für Tellerrad:	00 00 0 002 833	119,85 €
für Radnabe:	00 00 0 002 867	79,85 €
Nieten passend:	00 00 0 002 869	0,40 €

BMW R 26/27

für Tellerrad:	00 00 0 002 834	129,85 €
für Radnabe:	00 00 0 002 867	79,85 €
Nieten passend:	00 00 0 002 869	0,40 €

BMW R 50 - R 69 S

für Tellerrad:	00 00 0 000 057	109,85 €
für Radnabe:	00 00 0 000 056	89,50 €
Nieten passend:	00 00 0 002 218	0,40 €

BMW /5-Modelle (Verzahnungsbreite L = 13 mm)

für Tellerrad:	00 00 0 001 415	109,85 €
für Radnabe:	36 31 1 230 325	79,85 €
Nieten passend:	07 11 9 947 168	0,40 €

BMW /6-Modelle (Verzahnungsbreite L = 19 mm)

für Tellerrad:	00 00 0 001 416	109,85 €
für Radnabe:	36 31 1 232 525	95,20 €
Nieten passend:	07 11 9 947 201	0,50 €

Schlagfreies UMSCHWEISSEN
der Mitnehmerverzahnung alle BMW-Modelle
00 00 0 000 993 89,55 €

MOTORRAD STEMLER GmbH

Garschager Heide 29 Tel.: +49 (0)2191 53067
D-42899 Remscheid Fax: +49 (0)2191 590349
www.motorrad-stemler.de / info@motorrad-stemler.de

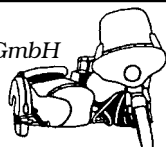

BMW R 26/27, R 50 bis R 69 S

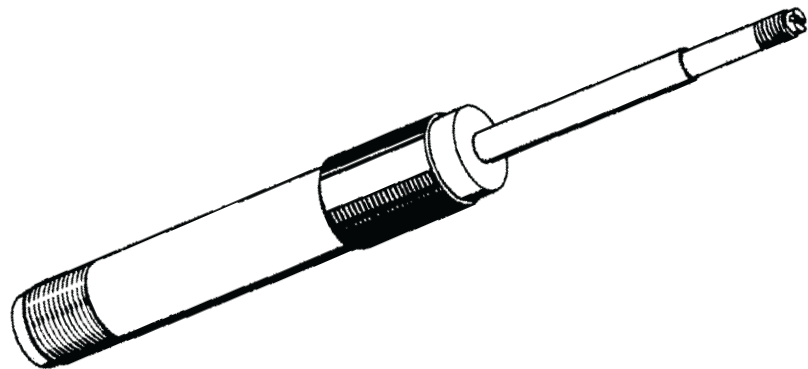

Die zweite Generation der "BOGE ATOS-Stoßdämpfer"-Nachfertigung ist nun in verbesserter Ausführung lieferbar!

Neben einer individuell an die statischen Eigenschaften der 250er bzw. 500er Modelle angepassten Dämpfungseinheit besitzt der neue "ATOS" ein dynamisches, sich jeder Schwingungsintensität anpassendes Dämpfungsverhalten, was einem auf jede Belastungssituation optimierten Dämpfungswert entspricht.

STOSSDÄMPFER "ATOS" vorne R 26/27

31 41 2 054 031 **98,50 €**

STOSSDÄMPFER "ATOS" hinten R 26/27

33 52 3 054 091 **98,50 €**

STOSSDÄMPFER "ATOS" vorne R 50 bis R 69 S

31 41 2 054 232 **98,50 €**

STOSSDÄMPFER "ATOS" hinten R 50 bis R 69 S

33 52 3 054 290 **98,50 €**

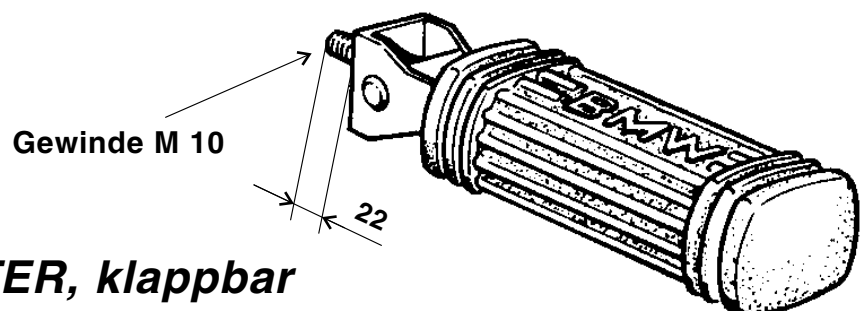

**SOZIUS-FUSSRASTER, klappbar
mit BMW-Schriftzug**

je: 49,85 €

Bestell-Nr.: 46 71 1 234 661



- Neuheiten

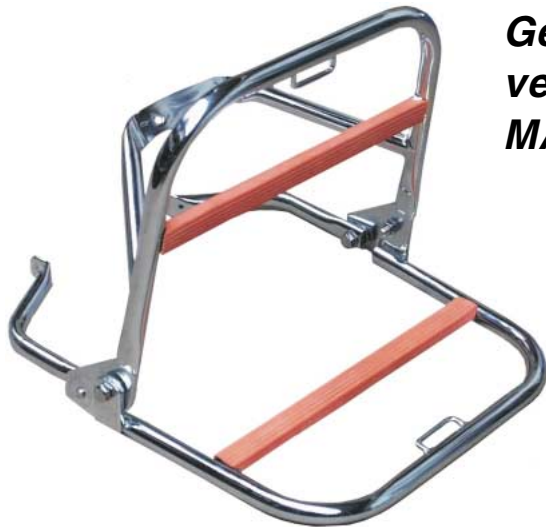

**Gepäckträger
verchromt, klappbar für
MAX, LUX, MAXI, SUPERFOX**

80 07 3 736 501 119,50 €

**kpl. mit austauschbaren Gummiauflagen
in schwarz und orange!**

NAPF kpl. für Kettenschmierung
NSU MAX/LUX

80 08 3 831 509
29,85 €

ABSTÜTZFEDER für Napf

NSU MAX/LUX
80 08 3 831 028
5,95 €



MOTORRAD STEMLER GmbH

Garschager Heide 29 Tel.: +49 (0)2191 53067
D-42899 Remscheid Fax: +49 (0)2191 590349
www.motorrad-stemler.de / info@motorrad-stemler.de

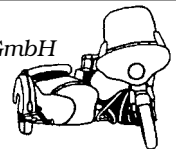

TRIUMPH

Neuheiten

TANKGEPÄCKTRÄGER

Befestigung durch M6-Schraube
in der Mitte des Tanks bei:
BDG 125, 125 H (ohne Tankklappe)
BDG 250 H / S / L / SL, BOSS

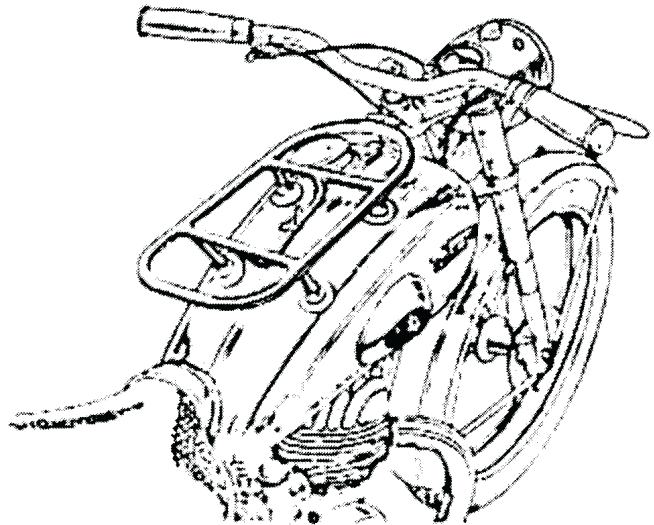
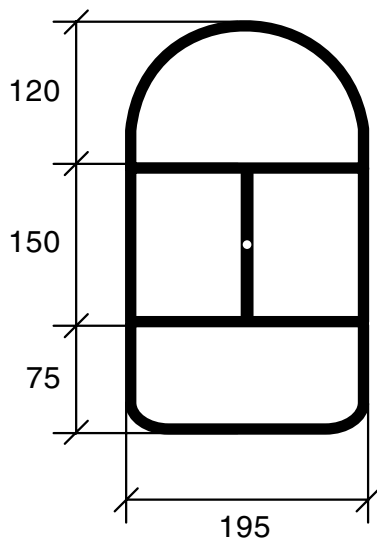

die Lieferung erfolgt inklusive
4 Saugnäpfen zur Stabilisierung
und zum Schutz der lackierten Tankfläche

verchromt 00 00 0 003 072 **109,85 €**
schwarz matt 00 00 0 003 385 **78,95 €**

MOTORRAD STEMLER^{GmbH}

Garschager Heide 29 Tel.: +49 (0)2191 53067
D-42899 Remscheid Fax: +49 (0)2191 590349
www.motorrad-stemler.de / info@motorrad-stemler.de

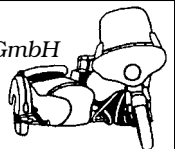

HANDGRIFF
für Lenkungsämpfer
kpl. mit Gewindespindel
Kunststoff mit Markenzeichen
00 00 0 002 545
59,85 €

MOTORRAD STEMLER^{GmbH}

Garschager Heide 29 Tel.: +49 (0)2191 53067
D-42899 Remscheid Fax: +49 (0)2191 590349
www.motorrad-stemler.de / info@motorrad-stemler.de

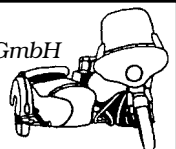



96 Seiten, durchgehend bebildert
01 00 5 001 500
19,85 €



Eine exklusive Veröffentlichung, der Reprint eines der ersten und erfolgreichsten Bücher über die NSU MAX! Zu den meistgefahrenen Motorrädern gehört die 250 ccm NSU-MAX die von 1952 bis 1963 von den NSU-Werken in Neckarsulm angeboten wurde. 1959 hat **"Ernst Leverkus"** ein spezielles Buch über diese Maschine herausgebracht:

"NSU-MAX, richtig angefaßt"

Damit wollte er den Fahrern mit besonderen Ratschlägen und Tips zur Seite stehen. Das ist ihm gelungen. In den letzten Jahren wurde verständlicherweise der Wunsch laut, dieses Buch neu aufzulegen, zumal die NSU-MAX noch immer ihre Freunde findet und sich bereits eine neue Fahrergeneration mit ihr beschäftigt. Ein Stück Motorradgeschichte ist dieser Reprint aus dem Jahre 1959, mit dem auch jüngere Motorradfahrer ein einmaliges Motorrad der fünfziger Jahre detailliert kennen lernen können.

MOTORRAD STEMLER GmbH

Garschager Heide 29 Tel.: +49 (0)2191 53067
D-42899 Remscheid Fax: +49 (0)2191 590349
www.motorrad-stemler.de / info@motorrad-stemler.de

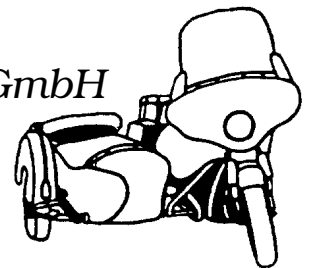



Der neue, gelungene Buch-Reprint:

"BESSER FAHREN AUF NSU"

von **"Carl Hertweck"** gefällt Ihnen bestimmt. Nicht nur NSU - Fans können in dem 1949 erstmals erschienenen Buch etwas von dem bekannten, beliebten und vor allen Dingen technisch versierten Buchautor lernen.

Hochinteressant und witzig geschrieben, wie alle Hertweck Bücher eine Fundgrube für NSU- und andere Zweirad-Oldtimer-Freunde. Beschrieben werden unter anderem Fahrtechnik, Reparatur, Instandhaltung usw, für Modelle wie z. B. 201/251/351/501/601 OSL, 501/601 TS, 125/201 ZDB, Pony, Quick & Fox.

Reprint der 2. Auflage von 1950
270 Seiten, viele Abbildungen
15 x 21 cm Hardcover, Fadenheftung
01 00 5 008 700
34,85 €

MOTORRAD STEMLER GmbH

Garschager Heide 29 Tel.: +49 (0)2191 53067
D-42899 Remscheid Fax: +49 (0)2191 590349
www.motorrad-stemler.de / info@motorrad-stemler.de

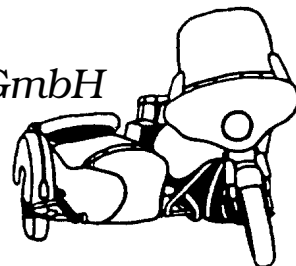

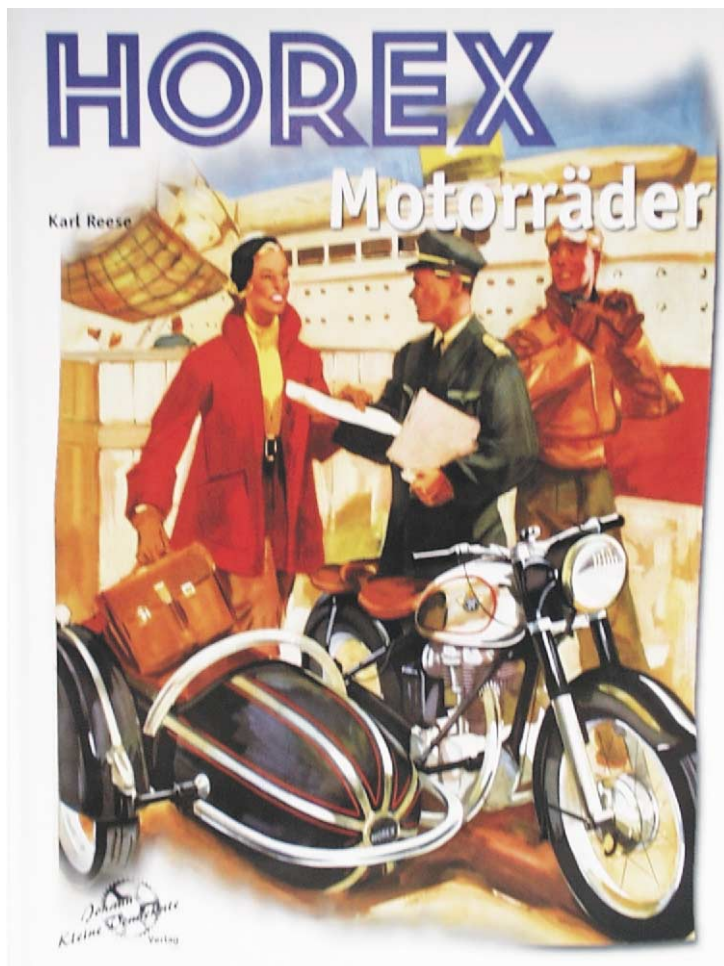

Karl Reese beschreibt in diesem Buch den Werdegang der legendären Motorradmarke "HOREX" aus Bad Homburg. Alle Horex-Modelle werden in Bild und technischen Tabellen dargestellt und beschrieben. Sportliche Erfolge und interessante Konstruktionen der Horex-Motorräder faszinieren den Enthusiasten. Über 250 Fotos lassen dieses von einem Kenner der Oldtimerszene verfaßte Buch zu einem Klassiker werden.

160 Seiten, über 250 Abbildungen
01 00 5 007 700
39,80 €

MOTORRAD STEMLER GmbH

Garschager Heide 29 Tel.: +49 (0)2191 53067
 D-42899 Remscheid Fax: +49 (0)2191 590349
www.motorrad-stemler.de / info@motorrad-stemler.de

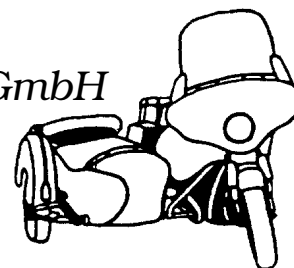

ARDIE und **DÜRKOPP** Motorräder

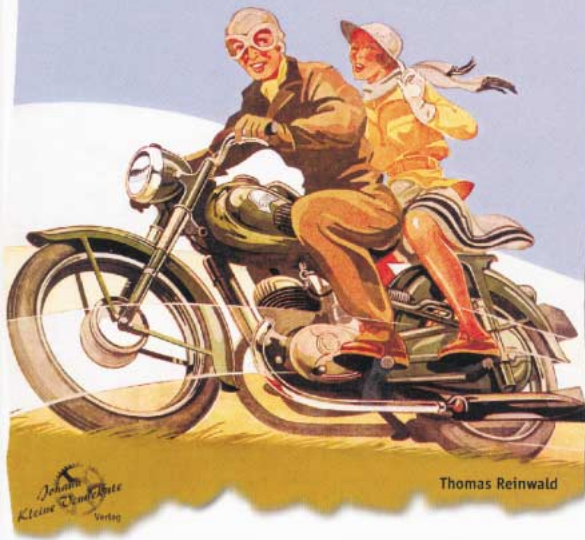

144 Seiten, 270 Abbildungen
01 00 5 009 400
29,00 €



In dem hier vorliegenden Buch wird erstmals die Firmengeschichte von **ARDIE** ausführlich dargestellt. Neben über 70 produzierten Typen liefert Thomas Reinwald Hintergrundinformationen über Leute, Prototypen und andere bislang nahezu unbekannte Entwicklungen dieser Nürnberger Motorradfirma.

Eng verbunden mit Ardie war das Bielefelder Zweiradunternehmen **DÜRKOPP**, dessen Wirkungskreis in dieser Firmenbiografie mit berücksichtigt wurde.

MOTORRAD STEMLER GmbH

Garschager Heide 29 Tel.: +49 (0)2191 53067
D-42899 Remscheid Fax: +49 (0)2191 590349
www.motorrad-stemler.de / info@motorrad-stemler.de

